



091FL – termostat ambiental-  
programabil



091FLRF – termostat ambiental cu radio  
comandă – programabil

**INSTRUCȚIUNI DE UTILIZARE**  
**MODEL 091FL/091FLRF**

## **DECLARATIE DE CONFORMITATE**

Acest produs este in conformitate cu urmatoarele directive europene:

- Directiva privind compatibilitatea electromagnetica 2004/108/CE
- Directiva echipamentelor de joasa tensiune. 2006/95/EEC
- Directiva 2006/95/EEC
- Directiva 99/5/EC

## **REGULI GENERALE DE SIGURANTA**

Aceste instructiuni de utilizare sunt destinate utilizarii modelelor 091FL si 091FLR si nu sunt aplicabile celorlalte modele, de asemenea acest manual este destinat folosirii termostatului ambiental in Uniunea Europeana in concordanta cu toate obligatiile legale.

Termostatul ambiental va fi instalat de un instalator calificat in concordanta cu cerintele definite de IEE (BS:7671) si de regulile si legile aplicabile in tara utilizatorului.

Producatorul termostatului ambiental nu isi asuma raspunderea, in cazul in care dispozitivul nu a fost folosit in conformitate cu acest manual.

**Nota: Inainte de a fi instalat termostatul ambiental, asigurati-va ca este deconectat de la sursa de energie. Nu folositi baterii reincarcabile si nu schimbati bateriile de la un dispozitiv la altul.**

## INFORMATII GENERALE

Termostatul ambiental programabil 091FL si versiunea sa cu radio comanda(091FLRF – acest model este descris in detaliu la pagina 19 a acestui manual) poate inlocui cele mai obisnuite termostate si poate fi folosit pentru comanda sistemului de incalzire sau racire.Functia sa este de a controla temperatura camerei in functie de setarile efectuate.

Puteti alege intre doua nivele de temperatura diferita, in functie de nevoile dvs. : modul de confort ☀, acest mod seteaza dispozitivul la o temperatura echilibrata astfel incat utilizatorul nu va avea senzatia de frig sau supraincalzire, sau modul economic ☾, acest mod permite utilizatorului un consum redus de energie in timpul noptii sau cand locatarii sunt in afara sau in delegatie. Pentru a asigura o eficienta optima a termostatului, diferenta temperaturii setate la modul de confort si cel economic nu ar trebui sa fie mai mare de 3°C. In caz contrar, daca temperatura camerei este prea rece, sistemul dvs de incalzire va folosi mai multa energie pentru a incalzi casa si a mentine temperatura camerei la un nivel mai ridicat. Initial sugeram urmatoarele setari de temperatura: 21°C pentru modul de confort si 19°C pentru modul economic. Aceste setari vor putea fi modificate ulterior in functie de nevoile utilizatorului.Pentru a va asigura ca termostatul functioneaza corespunzator,

valorile de temperatura mentionate mai sus , si anume modul de confort (☀) si modul economic (☾), trebuiesc programate iar un program de schimbare a temperaturii trebuie setat pentru fiecare zi a saptamanii.

De exemplu: termostatul este setat sa functioneze in modul economic in intervalul 0:00(noaptea) – 6 a.m. , in intervalul 6 a.m. – 8 a.m. in modul de confort, iar in intervalul 8 a.m. – 4 p.m. in modul economic, urmand ca in intervalul 4 p.m. – 11 p.m. sa fie setat in modul de confort, dupa care revine la modul economic intre 11 p.m. -0:00.Temperatura modului de confort este marcata cu dreptunghiuri negre pe linia de timp a ecranului.



## **INSTALAREA MODELULUI 091FL**

Înainte de a instala termostatul citiți acest manual și asigurați-vă că înțelegeți regulile de siguranță. Alegeți o locație convenabilă pentru termostat, deoarece locația are un efect important în modul de operare al sistemului. Pentru a asigura o bună funcționare, termostatul necesită amplasarea pe un perete într-un loc cu o bună circulație a aerului. Evitați amplasarea acestuia lângă aparate care generează căldură (e.g. televizor, radiator, frigider, semineu) și locuri expuse la lumina solară. Nu instalați dispozitivul lângă ușă, sau în camere izolate cum ar fi o pivniță. Evitați de asemenea instalarea termostatului în locuri expuse direct la umiditate sau condens. Termostatul 091FL trebuie instalat la aproximativ 1.5 metri deasupra nivelului pardoselii.

## **FIXAREA TERMOSTATULUI PE PERETE**

Utilizați șablonul pentru a face două găuri de  $\varnothing 6$  mm în perete, după care introduceți diblurile în găuri și strângeți șurubul stânga, lăsând o distanță de 3 mm. Suspendați termostatul de capul șurubului și mutați-l la dreapta (peretele posterior al termostatului are un orificiu în formă de gaură de cheie), după care strângeți și al doilea șurub pentru a fixa ferm dispozitivul. Nota: Dacă fixați dispozitivul pe un perete de lemn, nu este necesar să folosiți dibluri. Executați două găuri în perete, de  $\varnothing 2,7$  mm, în locul celor de  $\varnothing 6$  mm.

## OPERAREA TERMOSTATULUI

### Afisaj LCD

1. Indicator pentru ziua din săptămână
2. Ora curentă
3. Temperatură
4. Numărul programului
5. Indicator pentru profilul programului
6. Protecție anti-înghet.
7. Indicator comandă manuala.
8. Indicația de funcționare— va fi afișată și se rotește în timp ce termostatul trimite semnal receptorului.
9. Indicator pentru baterie descărcată – va fi afișat dacă tensiunea de alimentare a bateriilor scade la un anumit nivel. Vă rugăm să schimbați bateriile cât mai rapid.
10. Indicator pentru modul de răcire
11. Indicator pentru modul de încălzire



**Bateriile.** Termostatul este alimentat de două baterii alcaline AA. Scoateți capacul frontal și montați cele două baterii.

După ce ați montat bateriile, afișajul se activează automat, dacă afișajul nu s-a activat, vă rugăm să verificați dacă bateriile au fost montate corect (polii pozitiv/negativi) și apăsați butonul reset. Afișajul LCD după pornirea sau resetarea termostatalui va arăta astfel: În modul standby, apăsarea oricărui buton va activa lumina de fundal a ecranului.



**Nota:**

- I. Temperaturile afisate pot sa fie diferite, termostatul se va adapta la temperatura ambientala dupa cateva secunde.
- II. Nu folositi un creion pentru a reseta termostatul. Creionul (grafitul) poate cauza un scurt circuit, implicit defectarea termostatului.

**Setarea Zilei/Orei**

Pentru a seta ziua, apasati **D**, urmand ca pentru ora sa folositi tasta **H** iar tasta **M** pentru a seta minutele.

Tastele sunt marcate in imagine cu o culoare inchisa.

**Exemplu:**

La pornirea termostatului sau restarea acestuia, ora afisata este 0:00, ziua 1, Luni. Pentru a seta ora (ex. : ora 11:23, ziua 2, Marti) apasati **D** odata, **H** de 11 ori si **M** de 23 de ori.

**Nota:** Daca tineti tasta apasata pentru 2 secunde, ziua/timpul se va schimba mai repede, iar in momentul in care ati ajuns la setarea dorita, eliberati tasta.



## Modul de Temperatura

Pe ambele taste cat si pe afisajul LCD puteti vedea doua simboluri: ☀ si ☾. Simbolul soarelui (☀) indica modul de temperatura de confort iar simbolul lunii (☾) indica modul de temperatura economic. Aceste setari de temperatura pot fi modificate de utilizator. Termostatul este presetat cu un modul de temperatura anti inghet (7°C), care este reprezentat de simbolul ❄ pe afisajul LCD. In instructiunile termostatului vom folosi valori numerice pentru cele trei tipuri de temperatura: modul de confort, modul economic si modul de protectie anti inghet.

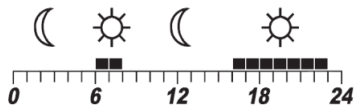

## Programarea

Termostatul permite utilizatorului stabilirea a doua nivele diferite de temperatura, pentru perioade diferite de timp. Utilizatorul poate alege unul din cele 9 programe. Programele 0-5 sunt setari prestabilite din fabrica, iar programele 6-8 pot fi definite in functie de nevoile utilizatorului, fiecare dintre programe putand fi asociat unei alte zile din saptamana.

## Vizualizarea/ Schimbarea Temperaturii

Pentru a schimba temperatura modului de confort pe afisajul LCD trebuie sa apara simbolul ☀, iar pentru a schimba temperatura modului economic afisajul LCD trebuie sa arate simbolul ☾.



TEMPERATURA CONFORT



TEMPERATURA ECONOMIC

Pentru a schimba temperatura la modul de confort, deschideti partea dreapta a termostatului(deschideti capacul) si apasati tasta **Temp**.

La prima apasare a butonului **Temp** se va activa lumina de fundal. Pentru a schimba valorile de temperatura mai apasati odata **Temp** si urmati instructiunile de mai jos.

In modul de schimbare a temperaturii de confort puteti creste valoarea acestuia, cu 0.2 °C prin apasarea butonului ☀ si descreste valoarea acestuia cu 0.2 °C prin apasarea butonului ☾.



## CRESTEREA/REDUCEREA TEMPERATURII

Prin apasarea si mentinerea apasata a butonului ☀ va creste valoarea temperaturii setate cu 1°C, iar la apasarea si mentinerea apasata a butonului ☾ valoarea temperaturii setate va descreste cu 1°C.

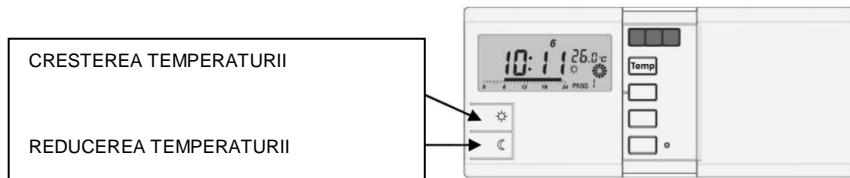

Dupa setarea temperaturii dorite apasati butonul OK pentru a memora setarea si pentru a reveni la modul normal de lucru.

Pentru a schimba temperatura economica , simbolul ☾ trebuie sa fie afisat pe ecran. In cazul in care pe ecran este afisat simbolul ☀ apasati butonul ☾ pentru a trece la temperatura economica, si viceversa in cazul in care doriti sa schimbati temperatura de confort.

Pentru a schimba temperatura la modul economic, deschideti partea dreapta a termostatului(deschideti capacul) si apasati tasta [Temp]. La prima apasare a butonului [Temp] se va activa lumina de fundal. Pentru a schimba valorile de temperatura mai apasati odata [Temp] si urmati instructiunile de mai jos.

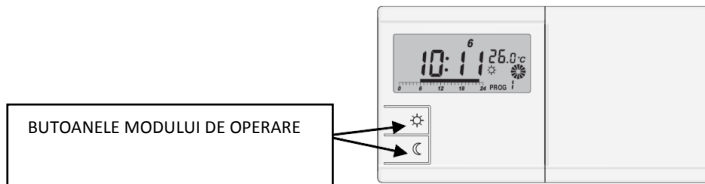

## BUTOANELE MODULUI DE OPERARE

În modul de schimbare a temperaturii de confort puteți crește valoarea acestuia, cu 0.2 °C prin apăsarea butonului ☀ și descrește valoarea acestuia cu 0.2 °C prin apăsarea butonului ☾.

Prin apăsarea și menținerea apăsată a butonului ☀ va crește valoarea temperaturii setate cu 1°C, iar la apăsarea și menținerea apăsată a butonului ☾ valoarea temperaturii setate va descrește cu 1°C.

## Schimbarea Manuală a Temperaturii

Pentru a selecta modul de confort apăsați butonul ☀, iar pentru a selecta modul economic apăsați butonul ☾. În timpul schimbării manuale a temperaturii, pe afișajul LCD va apărea simbolul 🖐.

### Exemplu:

În modul normal de lucru apăsați butonul ☾ pentru a schimba temperatura implicită în cea economică.

Temperatura a fost modificată manual pe modul economic, și va fi activă până la ora 23:00 (acest lucru se va întâmpla deoarece programul setat este PROG1 iar la ora 23:00 va interveni o schimbare în temperatura).



### Mentinerea provizorie a unei temperaturi

Ca și o alternativă la schimbarea manuală a temperaturii puteți utiliza menținerea provizorie a acesteia. Apăsați și mențineți apăsat butonul ☀ sau ☾, pe ecran va apărea timpul de menținere. Apăsați același buton pentru a modifica timpul. Apăsați butonul OK pentru a reveni la modul normal de lucru. Timpul maxim de menținere a temperaturii este de 24 de ore, iar în perioada de menținere, programul nu va modifica temperatura.

Dacă funcția de menținere este activă, prin apăsarea butonului corespunzător veți putea vizualiza timpul rămas, iar folosind același buton puteți schimba durata acestuia. Dacă este apăsat celălalt buton, funcția de menținere va fi dezactivată.

### Exemplu:

1. Pentru a menține temperatura economică timp de 5 ore, apăsați și țineți apăsat timp de 2 secunde butonul ☾, timpul de menținere va fi afișat.

II. Timpul de mentinere este de 1 ora, apasati butonul ☾ de 4 ori pentru a seta timpul la 5 ore.

III. Apasati butonul OK sau nu apasati nici un buton timp de 15 secunde. Termostatul va reveni la modul normal de lucru si va fi in modul de mentinere a temperaturii.

#### Nota:

I. Daca temperatura curenta este schimbata manual va aparea simbolul 🖐.

II. Daca apasati si tineti apasat un buton, setarea respectiva va fi facuta mai repede .

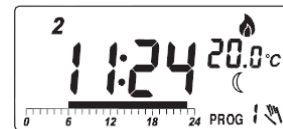
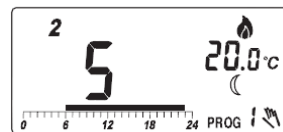
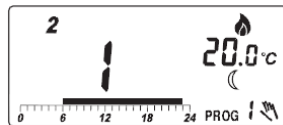

#### Afisajul/Schimbarea Programului

Apasati butonul **Prog** pentru a schimba programul pentru ziua in curs.

Apasati butonul **Prog** din nou, pentru a trece la ziua urmatoare si pentru a vizualiza ziua respectiva.

Apasati butonul **Prog #** pentru a schimba programul.

Programele 6, 7 si 8 pot fi setate de catre utilizator. Pentru a schimba temperatura modului de confort sau economic folositi butonul ☀ sau ☾ . Apasati butonul **H** pentru a vizualiza setarile. Apasati butonul **OK** pentru a reveni la modul normal de operare.

**Dupa cum vedeti in diagrama din dreapta utilizatorul poate alege dintr-un total de 9 programe:**

**Programul 0** este unul special, si anume cel anti-inghet, care este setat la temperatura de 7°C pentru toata durata zilei. Daca modul de racire este selectat, programul va dezactiva sistemul. Vezi partea 8: Controlul sistemului de racire .

**Programele 1, 2 si 3** sunt configuratii standard pe zile, care pot fi folosite in cazul in care coincid cu nevoile utilizatorului.

**Programul 4** seteaza temperatura de confort pentru 24 de ore, iar programul 5 seteaza temperatura economica timp de 24 de ore.

**Programele 6, 7 si 8** pot fi setate de utilizator, in functie de necesitatile acestuia.

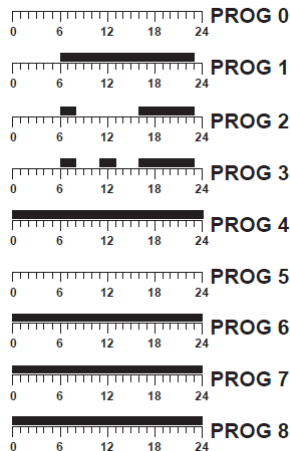

## Exemplu:

I. Sa presupunem ca doriti sa setati programul 6 pentru o zi de Sambata si doriti ca temperatura de confort sa fie activa in intervalul 1p.m. – 7p.m. iar temperatura economica sa fie activa pentru celelalte parti ale zilei. Apasati butonul **Prog.** Termostatul va trece pe modul de programare si veti putea seta un program pentru ziua respectiva (ex.: Sambata).

Afisajul LCD ne arata ca programul 1 este setat in modul economic la temperatura de 15°C, ora 00:00 pentru ziua de Marti.



II. Apasati butonul **Prog.** de 4 ori, iar indicatorul de zile va arata ziua de Sambata (numarul care indica ziua va fi schimbat la 6 ).



III. Apasati butonul **Prog #** pentru a schimba programul 1 in programul 6.



IV. Apasand butonul ☾, veti putea seta temperatura economica pentru ora afisata pe LCD, sau apasand butonul ☀ veti seta temperatura de confort pentru timpul afisat. Puteti folosi butonul **H** pentru a ignora ora fara a schimba setarile. Deoarece doriti sa activati temperatura de confort in intervalul 1 p.m. - 7 p.m. si sa mentineti temperatura economica pentru restul zilei, apasati butonul ☾ de 13 ori. Temperatura economica va fi setata intre orele 00:00 – 13:00 (1 p.m.).



V. Apasati butonul **H** sau ☀ de 6 ori, si ora se va schimba in ora 19:00 (7 p.m.).





VI. In cele din urma apasati butonul ☾ de 5 ori, pentru a seta temperatura economica pentru restul perioadei din zi.



VII. Apasati butonul **OK** sau nu apasati nici o tasta timp de 15 secunde, iar termostatul va reveni la modul normal de operare.



**Nota:**

I. Programele 0, 1, 2, 3, 4, 5 sunt prestabilite din fabricatie si nu pot fi utilizate folosind butoanele  si . In schimb butonul **H** este in continuare activ.

II. Programele 6 – 8 (care sunt setate de utilizator) sunt valabile pentru fiecare zi a saptamanii, iar in cazul in care o zi a programului definit de utilizator este schimbata, aceasta modificare va fi valabila pentru toate zilele saptamanii.

**Resetarea**

In dreapta butonului **OK**, gasiti un orificiu mic. Acest orificiu este butonul de Reset. Daca apasati butonul Reset, termostatul va reveni la valorile initiale: Ora – 0:00; Ziua – 1; Temperatura – modul de confort: 19°C, modul economic: 15°C; programe – cele 7 zile sunt setate pentru PROG 1; programele definite de utilizator – setate in modul de confort; operatiile manuale – toate dezactivate; modul de incalzire; temporizare – dezactivate; hysterezis - 1°C.

**Nota:** Nu folositi creionul pentru a apasa butonul Reset, deoarece grafitul poate cauza scurt circuitarea dispozitivului si defectarea acestuia.



Daca termostatul este instalat intr-un mediu cu descarcari electrostatice (+/- 8 KV), produsul nu poate opera in conditii normale. Dispozitivul ar putea avea nevoie de resetare.



## SELECTAREA SETARILOR: INCALZIRE/RACIRE, TEMPORIZATOR – ON/OFF SI INTERVALUL DE COMUTARE (HISTEREZIS) 0.5°C/1° C



**Pentru a seta aceste optiuni tineti apasat butonul OK timp de 5 secunde.**

**Prima functie care se poate schimba este modul de operare: INCALZIRE/RACIRE:**



In timp ce icoana de incalzire () emite un semnal intermitent, apasati butonul OK pentru a confirma selectarea modului de incalzire sau apasati butonul  (temperatura confort) sau butonul  (temperatura economica) si apoi apasati tasta OK pentru a schimba sistemul in modul de racire.

In acest fel selectati daca sistemul va controla sistemul de incalzire sau cel de racire . Tineti cont ca in modul de incalzire temperatura de confort este de obicei mai mare decat temperatura economica iar in modul de racire situatia este inversa. In modul de racire, releul termostatului este setat pe operatie inversa, ex.: inchide contactele NO si COM cand temperatura masurata este mai mare decat temperatura setata si deschide contactele cand temperatura masurata este mai mica decat cea setata. Adicional, in modul de incalzire, programul de protectie anti-inghet nu este activ (daca programul 0 este selectat, termostatul va opri sistemul de racire). Modul de incalzire este cel prestat din fabricatie.

**A doua functie pe care utilizatorul o poate modifica apasand butonul OK este activarea temporizatorului (DLY):**

Dupa selectarea modului incalzire/racire si apasarea butonului OK, afisajul LCD va arata "DLY OFF". Inseamna ca temporizatorul (DLY) este inactiv . Pentru a activa aceasta functie, apasati butonul  sau  . Cand functia DLY este activa, afisajul LCD va arata "DLY ON". Functia DLY se va activa daca centrala va fi oprita cel putin 5 minute. Pentru a confirma selectia dvs. apasati butonul OK.

**A treia functie pe care utilizatorul o poate modifica tinand tasta OK apasata este histerezia(precizia intervalului de comutare):**

Dupa confirmarea functiei (DLY) prin apasarea butonului OK , afisajul va arata "SPAN 1.0°C", insemnand ca valoarea histerezei pe termostat este setata la 1.0°C (setare din fabrica). Valoarea histerezei poate fi modificata la 0.5°C. Astfel termostatul va raspunde mai repede la schimbarile de temperatura ale camerei. Pentru a schimba valoarea histerezei apasati butonul  sau  in timp ce "SPAN 1.0°C" este afisat pe LCD, dupa care confirmati valoarea histerezei apasand butonul OK.

De exemplu daca temperatura este setata la 20°C si valoarea histerezei este 1°C, sistemul de incalzire se va activa cand temperatura in camera scade la 19.5°C si se va dezactiva cand temperatura ajunge la 20.5°C. Trebuie sa luati in considerare si faptul ca temperatura este afisata in trepte de 0.2°C. Datorita acestui fapt , sistemul de incalzire se va activa cand temperatura va fi afisata la 19.4°C/19.6°C si se va dezactiva cand valoarea afisata va fi 20.4°C/20.6°C.

#### **NOTA:**

La termostatul cu radio frecventa (**091FLRF**), dupa confirmarea valorii histerezei, prin apasarea butonului OK afisajul va arata "SYNCOFF". "SYNCOFF" reprezinta functia de sincronizare a transmitatorului cu un receptor diferit fata de cel standard al modelului **091FLRF**. Daca folositi termostatul standard, folositi butonul OK pentru a reveni la meniul principal sau nu apasati nici un buton aprox. 10 secunde, iar termostatul va reveni la modul normal de operare iar valorile introduse vor fi salvate.

## 091FLRF – modelul cu radio comanda

### **PROGRAMAREA SI FUNCTIILE TERMOSTATULUI SUNT IDENTICE CA ALE CELUI CU FIR. INSTALAREA RECEPTORULUI SI A CABLURILOR**

NOTA: Instalarea trebuie facuta de persoane care au pregatirea necesara. In cazul in care nu aveti cunostintele necesare pentru a instala termostatul, consultati un electrician, un distribuitor de sisteme de incalzire sau un instalator calificat. Nu atingeti nici un circuit sau componenta electrica a acestuia.

**Inainte de a incepe instalarea, asigurati-va ca sursa de alimentare este deconectata si urmati masurile de siguranta.** Cerintele sursei de alimentare: 230 V AC. Alegeti locatia potrivita pentru instalare, astfel incat sa fie ferit de apa si umiditate.

Nu ecranati receptorul (ex.: nu amplasati receptorul in cutii metalice), deoarece raza de comunicare dintre receptor si transmitator va fi grav afectata. Receptorul trebuie amplasat in apropierea unei surse de energie unde pot fi trase cablurile si receptia de unde radio este buna. Receptorul necesita o sursa de energie de curent alternativ de 230V.

Pe partea frontala a receptorului gasim un comutator ON/OFF si doua LEDuri. Receptorul poate fi oprit in cazul in care sistemul de incalzire nu este necesar sa fie activ. LEDul rosu se va aprinde daca comutatorul este pe pozitia ON si este conectat la sursa de energie. LEDul verde va fi aprins in momentul in care receptorul va primi semnal de la termostat.



Dupa cum se vede in imagine, conectorii cu fir si comutatorii DIP pentru setarea adresei radio, sunt amplasati in spate. O descriere detaliata a procesului de stabilire a codului adresei este prezentata in urmatoarea parte a acestui manual.



## **INSTALAREA MAI MULTOR TERMOSTATE**

Cand instalati mai multe termostate asigurati-va ca fiecarui receptor ii este atribuita o alta adresa de cod, in conformitate cu sectiunea "Setarea Codului de Adresa Radio" a acestui manual. Fiecare receptor trebuie sa fie conectat individual la sistem, unul cate unu, iar toate celelalte receptoare sa fie oprite. Asigurati-va ca bateriile nu sunt instalate in termostate.

Instalati dispozitivul in concordanta cu sectiunea "TESTAREA TRANSMISIEI RADIO " a acestui manual. Dupa ce dispozitivul functioneaza corespunzator, puteti continua cu instalarea unui alt termostat. Dupa ce ati instalat toti receptorii, daca unul dintre ei nu functioneaza corespunzator, incercati sa schimbati adresa termostatului si a receptorului cu care face corespondenta, si asigurati-va ca noul cod este diferit fata de celelalte coduri de adresa care sunt setate.

Termostatul va trimite semnale radio On/Off la fiecare 10 minute catre receptor, pentru a confirma daca setarea receptorului este corecta. Daca primul semnal radio este intrerupt din varii motive, termostatul va transmite sau nu temperatura necesara, dar receptorul nu va fi comutat on / off. Asteptati 10 minute pana cand noul semnal va fi trimis. Receptorul ar trebui sa fie pornit sau oprit (on/off).

## SETAREA CODULUI DE ADRESA RADIO

Pentru a evita interferentele care ar putea fi cauzate de alte dispozitive wireless, este recomandata schimbarea codului de comunicatie care a fost presetat din fabrica.S-au intalnit cazuri in care termostatul este positionat in apropierea altor dispozitive, care functioneaza in mod similar, iar in aceasta situatie, daca nu se modifica codul de comunicare care a fost pre-setat din fabrica, termostatul dumneavoastra poate controla un alt receptor si vice versa.

Pentru a seta codul de adresa al termostatului si al receptorului, mutati camele comutatorului DIP in sus sau in jos. Camele sunt numerotate de la 1 la 5.

### Nota:

1. Camele comutatorului DIP din receptor si termostat trebuie sa fie in aceasi pozitie, dupa cum se vede si in imagine (pozitia ON ).

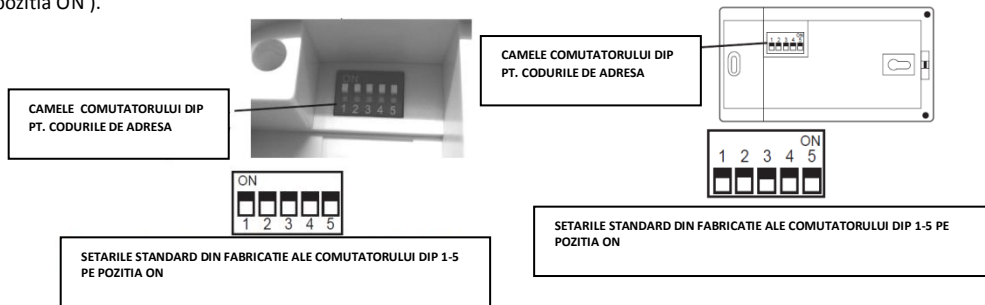

## **EXEMPLU:**

Pentru a schimba codul de comunicare presetat din fabrica, urmati instructiunile:

1. La termostat (dispozitivul cu afisaj LCD), setati comutatorul DIP , ex.: cama 5, pe pozitia OFF .
2. La receptor (dispozitivul care este conectat la centrala), setati tot cama 5 pe pozitia OFF .

Daca instalati doua modele de tip 091FLRF , pentru al doilea set, faceti urmatoarele:

1. La termostat, setati comutatorul DIP , ex.: cama 3, pe pozitia OFF.
2. La receptor, setati cama 3 pe pozitia OFF.

Urmati aceasi procedura in cazul in care instalati mai multe termostate apropiate. Nu uitati ca fiecare termostat trebuie sa aiba setat un cod individual de comunicare, altul decat cel presetat din fabrica si diferit de codul de adresa al celorlalte termostate.

## **TESTAREA TRANSMISIEI RADIO**

Este important sa ne asiguram ca termostatul si receptorul sunt amplasate in locatii fara interferente radio. Distanta maxima de comunicare in spatii deschise intre termostat si receptor este de 60 metri. Transmisia radio este afectata de multipli factori care pot limita distanta de comunicare, ex.: pereti grosi, gips carton acoperit cu folie de aluminiu, obiecte metalice (ex.: dulapuri), interferente radio etc. Totusi, distanta de comunicare este suficienta pentru majoritatea aplicatiilor casnice.

Inaintea amplasarii pe perete, este indicat sa testati transmisia radio dintre locatia unde va fi pozitionat termostatul si locatia receptorului.

1. Setati temperatura cu cateva grade mai sus decat temperatura afisata pentru camera respectiva.
2. Asteptati cateva secunde pana cand afisajul va arata simbolul  sub indicatorul de temperatura.
3. Verificati daca LEDul de culoare verde, de pe receptor , este aprins.

4. Setati temperatura cu cateva grade mai jos decat temperatura afisata pentru camera respectiva, asteptati cateva secunde, iar simbolul  ar trebui sa dispara si LEDul de culoare verde sa nu fie aprins.

5. Daca LEDul de culoare verde nu se aprinde/stinge dupa cum este indicat de simbolul  al termostatului, apasati butonul RESET si incercati sa pozitionati termostatul mai aproape de receptor, dupa care repetati pasii de la 1 la 4.

6. O alta varianta ar putea fi, schimbarea codului de adresa in concordanta cu instructiunile gasite la "Setarea Codului de Adresa Radio" si urmati pasii de la 1 la 3.

Dupa ce ati schimbat codul de adresa al centrului de control, apasati butonul RESET.

## Conexiunea fara tensiune a termostatului 091FL la centrala:

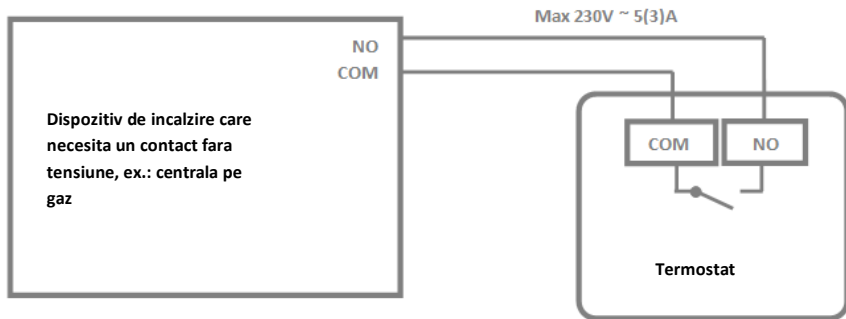

\*In cazul centralelor cu circuit normal inchis, termostatul trebuie comutat pe modul de racire.



## Conexiunea cu tensiune a termostatului 091FL la centrala:

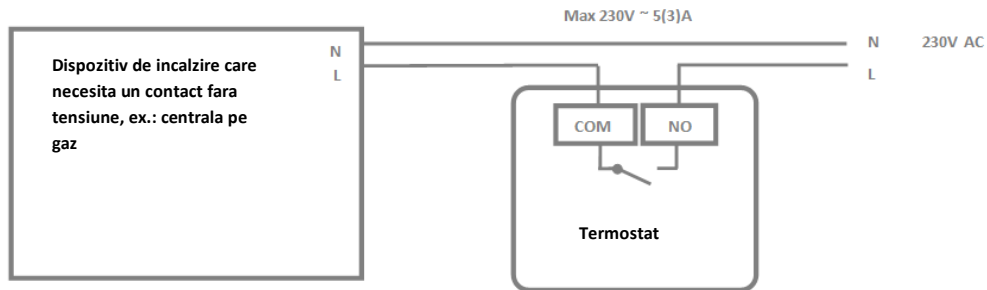

\* In cazul centralelor cu circuit normal inchis, termostatul trebuie comutat pe modul de racire.

## Conexiunea fara tensiune a termostatului 091FLRF la centrala:

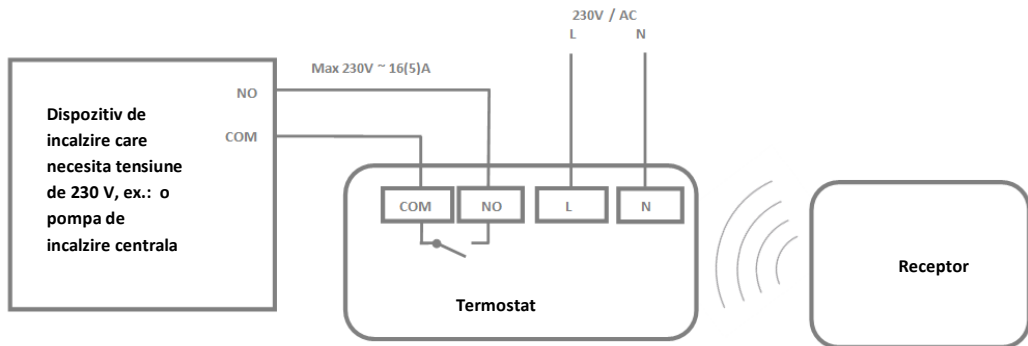

\* In cazul centralelor cu circuit normal inchis, termostatul trebuie comutat pe modul de racire.

## Conexiunea cu tensiune a termostatului 091FLRF la o central cu circuit normal :

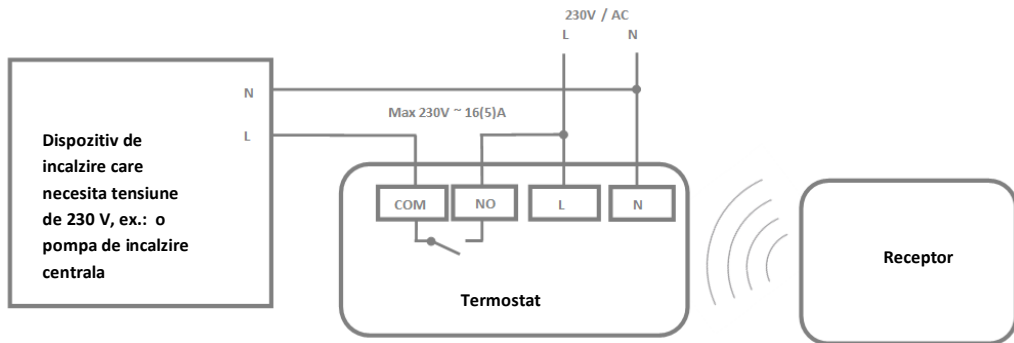

\* In cazul centralelor cu circuit normal inchis, termostatul trebuie comutat pe modul de racire.

<b>SPECIFICATII</b>	
Intervalul de masurare a temperaturii	0 – 34,4°C (pas de 0,2°C)
Intervalul de setare a temperaturii [°C]	5 – 30°C (pas de 0,2°C)
Acuratetea senzorului [°C]	+/- 0,5°C (la 25°C)
Acuratetea ceasului	+/- 70 sec / luna
Program	9 (6-presetate, 3-definite de utilizator)
Span [°C]	0,5°C or 1°C
Temperatura anti inghet [°C]	7°C
Amperaj:	091FL: 5A (resistant), 3 A (induc.) 091FLRF: 16A (resistant), 5 A (induc.)
Sursa alimentare:	091FL – 2x baterie AA 091FLRF – termostat: 2x baterie AA, receptor: 230V AC
Dimensiuni:	091FL: 154/80/30 091FLRF: termostat: 154/80/30, receptor: 128/97/38
Temperatura de depozitare [°C]	-20°C si 60°C
Clasa IP	30
Frecventa	868MHz

## CARD DE GARANTIE

Nume client .....

Adresa .....

Telefon/Fax .....

.....  
Data si Locatia

.....  
Semnatura si stampila Distribuitorului /Vanzatorului

**SALUS DISTRIBUTOR**  
**QL CONTROLS Spółka z ograniczoną odpowiedzialnością, Sp. k.**  
**UL. Bielska 4a, 43-200 Pszczyna**  
**www.salus-controls.pl**  
**salus@salus-controls.pl**  
**salus@salus-controls.pl**

Importator:  
SALUS Controls plc  
Salus House  
Dodworth Business Park  
Whinby Road  
Barnsley S75 3SP  
United Kingdom

## TERMENI SI CONDITII DE GARANTIE

1. Producatorul garanteaza produsul pentru defecte pe o perioada de 48 de luni de la data achizitiei confirmata de stampila si semnatura distribuitorului/vanzatorului.
  2. In perioada de garantie utilizatorul are dreptul de schimbare a produsului cu unul nou (acelasi tip/model) sau repararea defectiunilor provenite din fabricatie, gratuit in ambele cazuri.
  3. Garantia producatorului nu include defecte cauzate de:
    - a) defectiuni chimice si/sau mecanice cauzate de utilizator;
    - b) Instalarea gresita, care nu corespunde indicatiilor manualului;
    - c) nerespectarea manualului de utilizare si/sau a masurilor de siguranta;
    - d) utilizarea dispozitivului in alte scopuri decat cele prevazute.
  4. Garantia va fi nula in urmatoarele conditi:
    - a) daune provocate de utilizator, care rezulta in deteriorarea permanenta a calitatii dispozitivului;
    - b) folosirea necorespunzatoare a dispozitivului, ex.: nu este in conformitate cu manualul de utilizare si instructiunile de instalare;
    - c) service executat de catre persoane neautorizate.
  5. In cazul plangerilor fata de distribuitor/vanzator, sub garantia producatorului si/sau a prevederilor legale de garantie, se vor aplica prevederile Codului Civil.
- Am citit si accept conditiile si termenii de garantie de mai sus.
- .....
- .....



Aceasta simbolizeaza eliminarea selectiva a echipamentelor electrice si electronice.

Nu aruncati echipamentul utilizat impreuna cu alte deseuri.



**NOTE:**

